

**33.0808.16**

**33.0808.16**

**Nietrosette, Ms. matt vernickelt,**  
Ø16 mm Führung, zum vernieten.

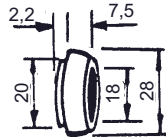

**33.0808.18**

**33.0808.18**

**Nietrosette, Ms. matt vernickelt,**  
Ø18 mm Führung, zum vernieten.

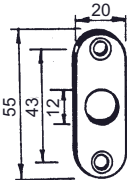

**33.0815.55**

**33.0815.55**

**Rosette 55 x 20 mm, ZN matt vernickelt,**  
Ø12 mm Lochung, mit 2 Anschraubloch.

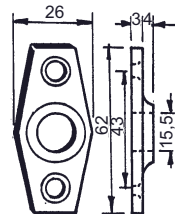

**33.0817.62**

**33.0817.62**

**Rosette 62 x 26 mm, ZNmn matt vernickelt,**  
mit Ø15,5 mm Führung, mit 2 Anschraubloch.

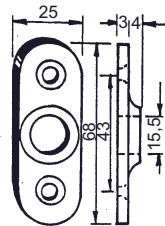

**33.0816.68**

**33.0816.68**

**Rosette 68 x 25 mm, ZNmn matt vernickelt,**  
mit Ø15,5 mm Führung, mit 2 Anschraubloch.

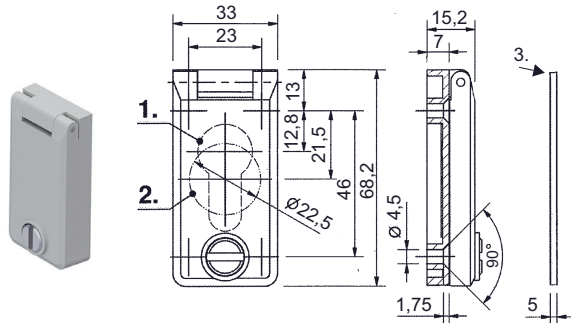

**33.1072.**

**Schutzrosette mit Unterteil und Klappdeckel,**

Deckel durch Knebel arretierbar, für Kaba-Zylinder oder PZ-Zylinder. PA RAL 7032, Achse: Edelstahl, mit Senkbohrungen im Unterteil zum anschrauben.

**33.1072. . . RZ-Ø22 mm oder PZ-Ø17 mm**  
**PA kieselgrau RAL 7032**

| Code | für Zylinder  | Ausführung  | Dirak    |
|------|---|-------------|----------|
| 015  | 2.RZ-Ø22 mm   | PA RAL 7032 | 237-9002 |
| 01   | 1.PZ-Ø17 mm   | PA RAL 7032 | 237-9001 |
| 10   | 3.Unterlagsplatte 5 mm Dicke, passend zu RZ und PZ-Zylinder (237-0401.3 RAL 7032) |             |          |

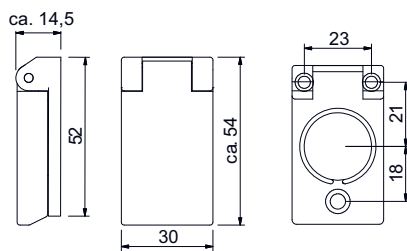

**13.1542.62 od. 62.KEK**

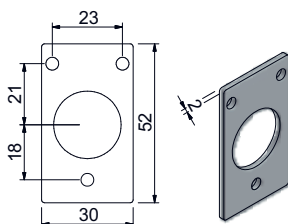

Unterlagsplatte 2 mm

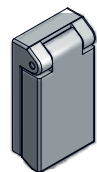

**13.1542.**

**Klappprosetten mit gefedertem Schutzdeckel**

zu RZ - Ø 22 mm Zylinder, Befestigungsplatte ohne Vertiefung (2020A).

**13.1542. . .**

| Code   | Material aus                                    |
|--------|---|
| 60     | Aluminium travalisiert                          |
| 60.44  | Edelstahl rostfrei Werkst. 1.4435, travalisiert |
| 60.KEK | Aluminium travalisiert                          |

**Zu Zylinder 31.1031./31.1061./1117A-C, Befestigungsplatte mit Vertiefung Ø 27,2 mm (2020C/2020D)**

|    |                        |                    |
|----|------------------------|--------------------|
| 66 | Aluminium travalisiert | mit Feder (2020C)  |
| 67 | Aluminium travalisiert | ohne Feder (2020D) |

**Klappprosetten mit Schutzdeckel, ohne Feder**

zu RZ - Ø 22 mm Zylinder, Befestigungsplatte ohne Vertiefung (2020B).

|        |                        |              |
|--------|------------------------|--------------|
| 61     | Aluminium travalisiert | (ohne Feder) |
| 61.KEK | Aluminium travalisiert | (ohne Feder) |

**Unterlagsplatte 2 mm zu Klappprosetten Aluminium travalisiert**

|        |   |
|--------|---|
| 62     | zu 13.1542.60 / 61 (2020-5/2)             |
| 62.KEK | zu 13.1542.60.KEK / 61.KEK (2020-5/2 KEK) |