

20.3515.

Fenstergriff, abschliessbar,

aus Aluminium-Kokillenguss, Oberfläche silber eloxiert, mit 2 Schlüsseln, 2 Gabeln und Innenteile aus Edelstahl, Lochdistanz 94 mm.

20.3515. . .

Code	
36N	verschiedenschliessend
3704N	gleichschliessend

Shop 20.01

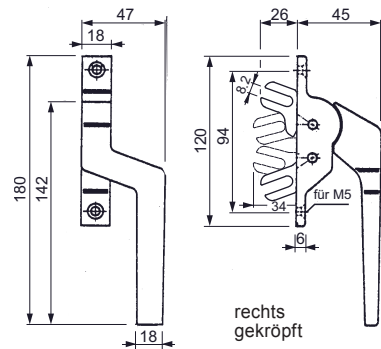

20.3516.

Fenstergriff, gekröpft,

aus Aluminium-Kokillenguss, Oberfläche silber eloxiert, 2 Gabeln und Innenteile aus Edelstahl, Lochdistanz 94 mm.

20.3516. . .

Code	
01N	links gekröpft
02N	rechts gekröpft, wie Abbildung

Shop 20.01

Montagebeispiel

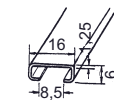
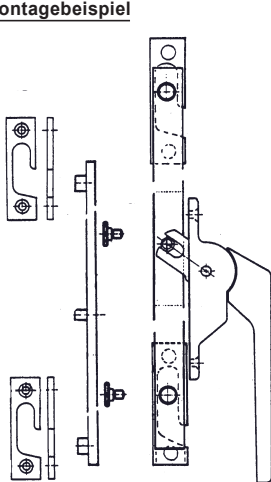

20.3525.09

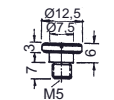

20.3525.12

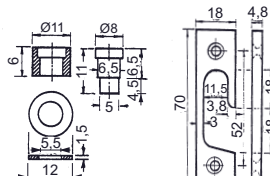

20.3525.13

20.3525.14

Shop 20.01

Zubehör zu C-Schienenverschluss für 1-flügelige Drehflügel

mit mindestens 15 mm Kammermass. Unmontiert alle Teile lose für Eigenmontage.

Bedarf für eine Garnitur:

MTS		für Flügelhöhe bis:		
		1200 mm	2000 mm	2500 mm
20.3525.09	C-Schiene 16x6x1,25 mm, verzinkt	1000 mm	1800 mm	2300 mm
20.3525.12	Führungsschrauben, verzinkt	3 St.	4 St.	5 St.
20.3525.13	Rollzapfen mit Stufendorn, verzinkt	2 St.	3 St.	4 St.
20.3525.14	Schliessbleche, verzinkt	2 St.	3 St.	4 St.
20.3528.10	Angriffsdorne, verzinkt	1 St.	1 St.	1 St.
20.3510.27N	Fenstergriff, Seite 20.1001	1 St.	1 St.	1 St.

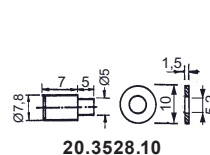

20.3528.10

Montagebeispiel

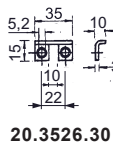
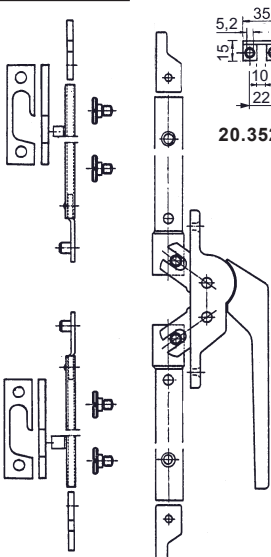

20.3526.30

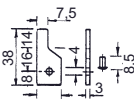

20.3526.10

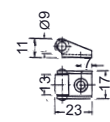

20.3526.20

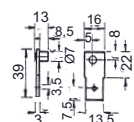

20.3527.10/20

Zubehör zu C-Schienenverschluss für 2-flügelige Drehflügel

mit mindestens 15 mm Kammermass. Unmontiert alle Teile lose für Eigenmontage.

Bedarf für eine Garnitur:

MTS		für Flügelhöhe bis:		
		1200 mm	2000 mm	2500 mm
20.3525.09	C-Schiene 16x6x1,25 mm, verzinkt	1200 mm	2000 mm	2500 mm
20.3525.12	Führungsschrauben, verzinkt	6 St.	8 St.	8 St.
20.3525.13	Rollzapfen mit Stufendorn, verzinkt	2 St.	4 St.	4 St.
20.3528.14	Schliessbleche, verzinkt	2 St.	4 St.	4 St.
20.3526.10	Endstück mit Niete	2 St.	2 St.	2 St.
* 20.3526.30	Schliesswinkel, verzinkt	2 St.	2 St.	2 St.
20.3527.10	Mittelstücke oben, verzinkt	1 St.	1 St.	1 St.
20.3527.20	Mittelstücke unten, verzinkt	1 St.	1 St.	1 St.
20.3514.27N	Fenstergriff, Seite 20.1001	1 St.	1 St.	1 St.

*** Variante:**

20.3526.20 Rollkloben, verzinkt

Info: Standflügel wird nicht arretiert, wenn erforderlich MTS 24.3614.100 oder 24.9980.5016 einsetzen siehe Gr. 24.

Shop 20.01

Technische Änderungen vorbehalten !