

16.7981.90

Dictator SR 90 Schliessfolgeregler

mit Teleskoparm, 2 Stützwinkel mit Anschlagzapfen und Polyamidhülse Stahl verzinkt.

Der mechanisch arbeitende SR 90 für 2-flg.-Feuer- und Rauchschutztüren gewährleistet, dass der Gangflügel stets nach dem Standflügel schliesst. In Kombination mit der Mitnehmerklappe bei einer Fehlbedienung wird die richtige Schliessfolge der Türen sichergestellt. Links und rechts verwendbar.

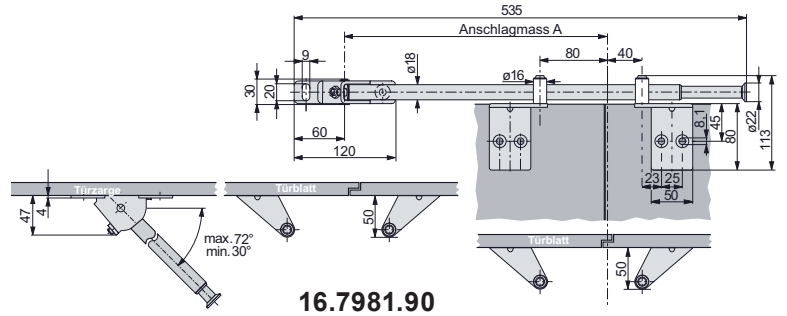

16.7981.90

Schliessfolgeregler SR 392

für 2-flügelige Feuer- und Rauchschutztüren, verdeckt liegender Schliessfolgeregler, links und rechts verwendbar, mit Teleskopfederung, Stellschraube zur Einstellung des Stützhebels und einstellbarer exzentrisch gelagerter Auslöserolle, verzinkt. In Kombination mit der Mitnehmerklappe wird bei einer Fehlbedienung die richtige Schliessfolge der Türen sichergestellt.

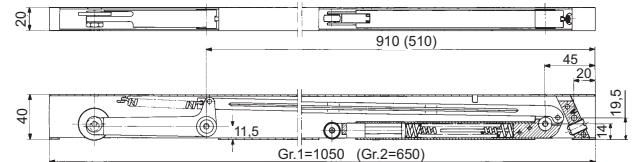

16.7982.

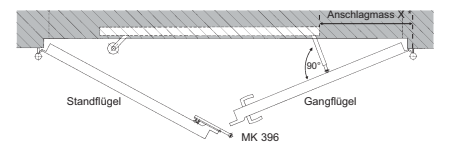

Auf der Grenzlinie von Gr. 1 zu Gr. 2 ist die Gr. 2 einzusetzen.

16.7982. . .

Code	Grösse	Länge	für Türflügelbreite
01	1	1050 mm	ab 800 mm
02	2	650 mm	bis 800 mm

Mitnehmerklappe MK 396 / 397

für 2-flügelige Türen in Verbindung mit Schliessfolgeregler, verzinkt.

16.7984. . .

Code	Modell	Ausführung
00	MK 396	Standard
20	MK 397	für ITS 96 System Masse () verstellbar 56 mm

Info:

Wird eine 2-flügelige Tür über den Standflügel geöffnet, nimmt die am Standflügel montierte Mitnehmerklappe den Gangflügel soweit mit, dass der Stützhebel bzw. der Regelarm des Schliessfolgereglers den Gangflügel abstützen kann und damit die richtige Schliessfolge der Tür sicherstellt.

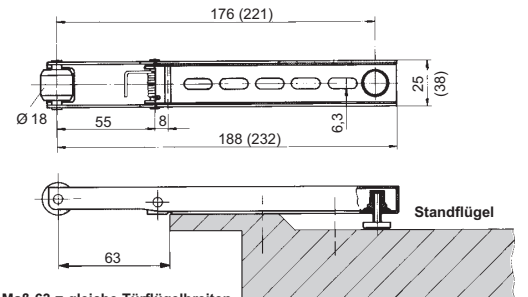

Maß 63 = gleiche Türflügelbreiten
Für unterschiedliche Türflügelbreiten
Maß X im Diagramm der Betriebsanleitung

16.7984.

16.7984.40



Mitnehmerklappe MPM69N

Edelstahl-Rostfrei für 2-flügelige Türen in Verbindung mit Schliessfolgeregler, rechts und links verwendbar und wird auf dem Standflügel montiert. Bei Öffnung der 2-flügeligen Tür über den Standflügel nimmt sie den Gangflügel soweit mit, dass der Schliessfolgeregler die korrekte Schliessfolge gewährleisten kann.

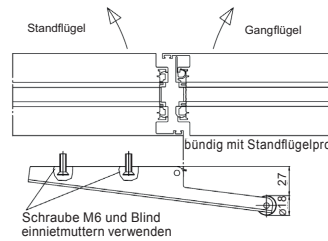

16.7984.40

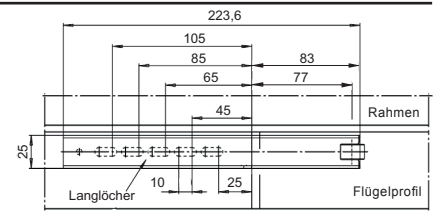

Schema:

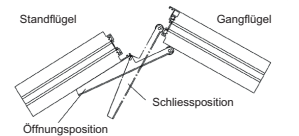

16.7985.40



Mitnehmerklappe MPM280N

für 2-flg.- Vollpaniktüren, flache Ausführung, Abm.: (L x B x H) 282 x 25 x 18 mm, Edelstahl V2A matt.

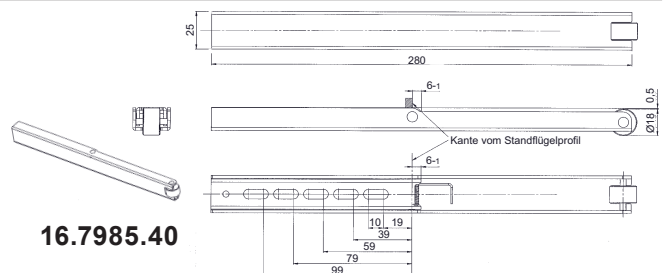

16.7985.40

16.7986.00

Mitnehmerklappe GEZE CB flex

silberfarbig, zum Einsatz an allen überfällten Türen. Stufenlos, verdeckt liegende Längeneinstellung zwischen 70 bis 210 mm Flügelüberstand, Klappmechanik nicht sichtbar, Profil bei Bedarf auch kürzbar, mit Befestigungsmaterial (153602)

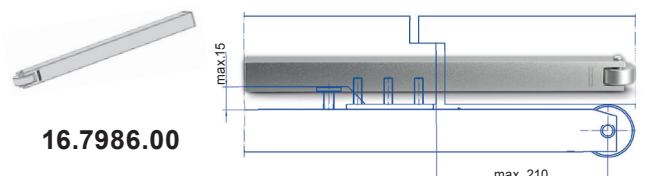

16.7986.00

Technische Änderungen vorbehalten !