

Klemmgefahr bei Türdrückern

Aufgrund der beengten Platzverhältnisse besteht bei Rohrrahmentüren die Gefahr, dass die Hand (Daumen) beim Öffnen und Schliessen der Tür mit dem Rahmen auf der Bandgegenseite in Berührung kommt.

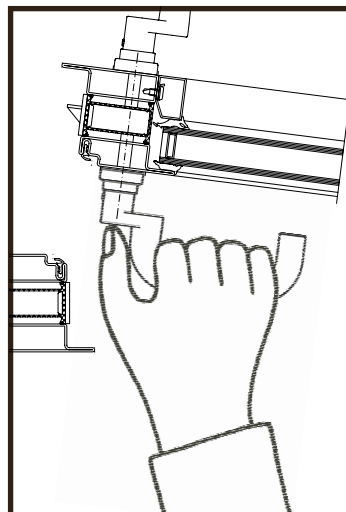
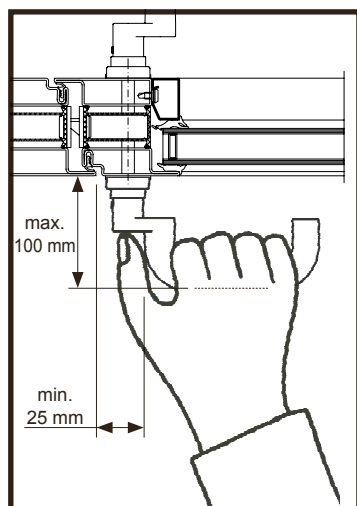

Die Eidg. Koordinationskommission für Arbeitssicherheit schreibt in Ihren Richtlinien Nr. 1511 :

Absatz 5.9.1

Vorstehende Bauteile - Griffe. Türdrücker:

Griffe und Türdrücker sind an Türen oder Fenstern richtig angebracht, wenn diese auch in den Endstellungen der Flügel - gegenüber festen Teilen, z.B. der Gegenkante, keine Klemmstellen bilden.

Aus diesem Grund sind bei Einsteckschlössern bis ca. Dornmass 50 mm zwingend **abgekröfte** Türdrücker einzusetzen.

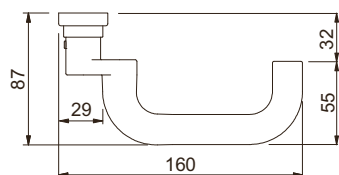

14.2411...

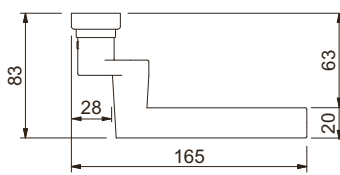

14.2433...

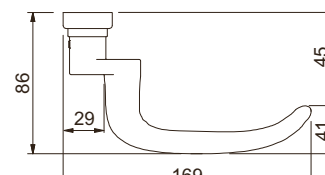

14.2571...

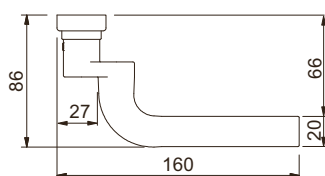

14.2576...

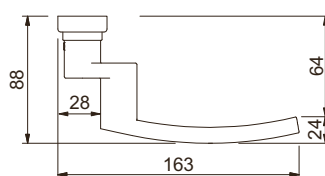

14.2580...

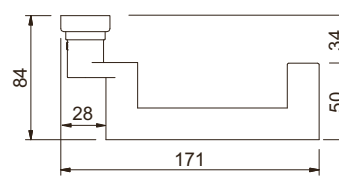

14.2584...